

Manuale di Montaggio: Suite Office + AI Locale

Il tuo assistente AI privato per Word e PowerPoint. Istruzioni passo-passo.

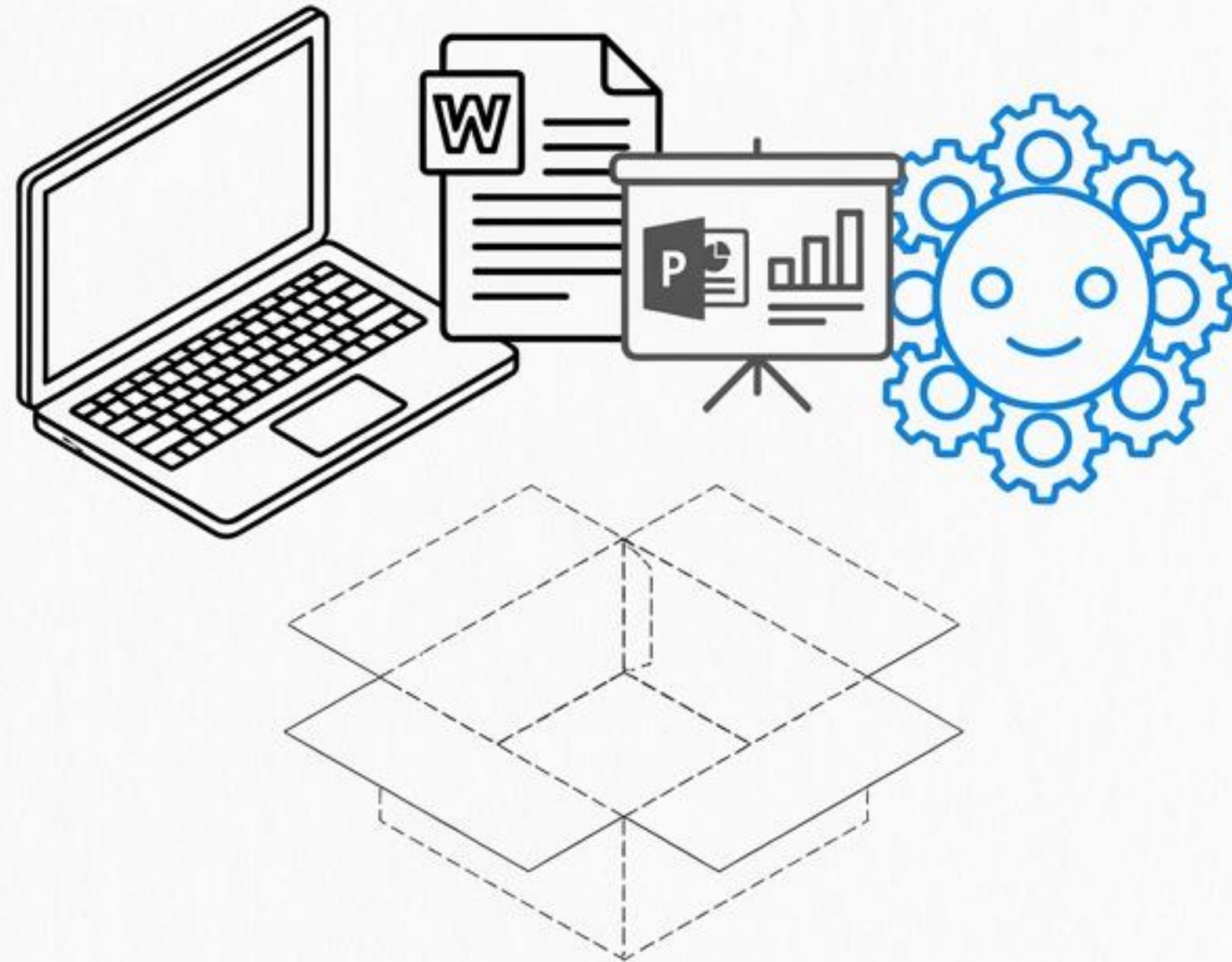

Versione 1.0

Il tuo ambiente privato e protetto

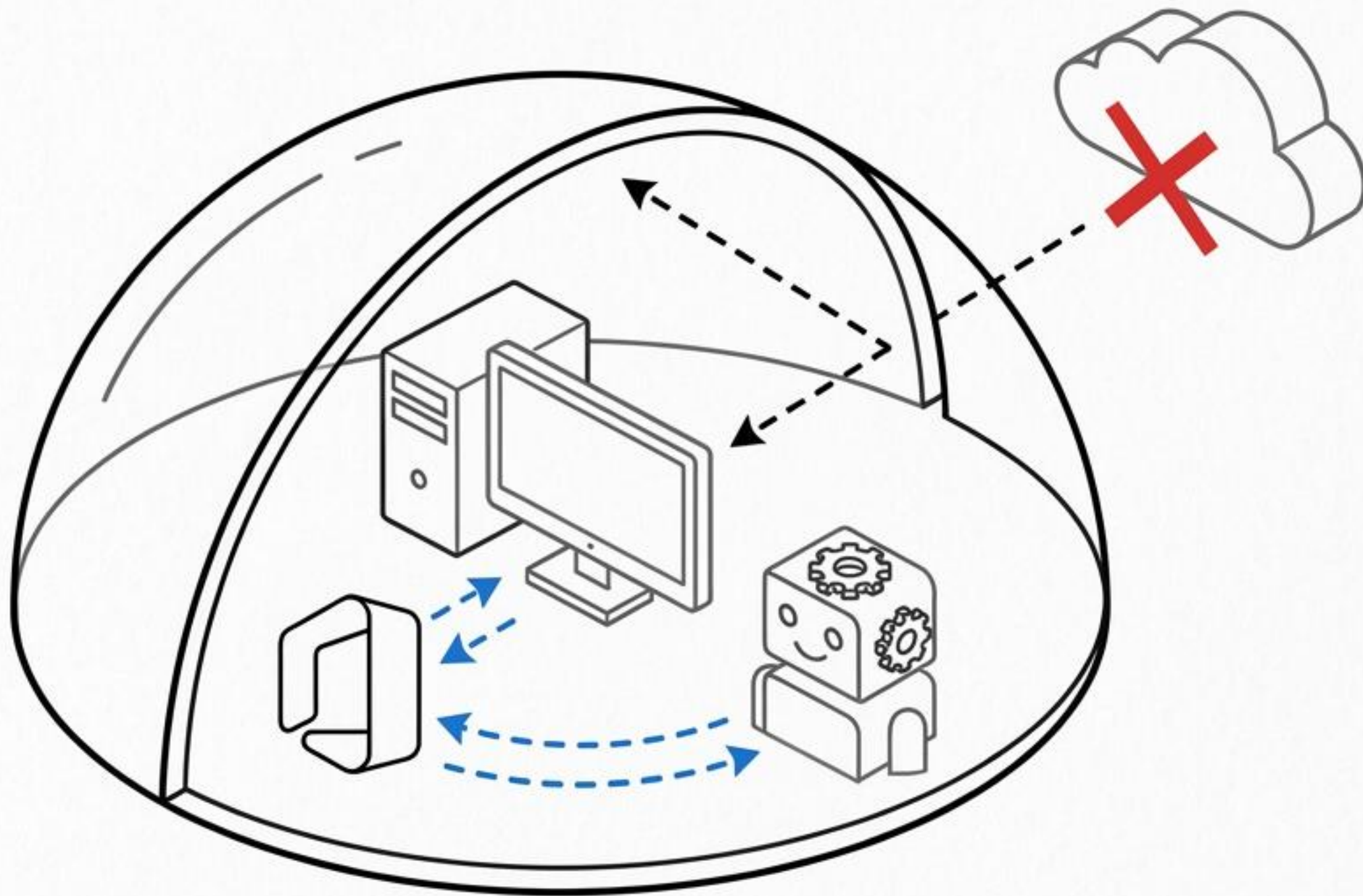

1

100% Privacy. I tuoi documenti non lasciano mai il PC.

2

I plugin funzionano come mini-siti ospitati localmente sul tuo computer.

Scegli il tuo motore di intelligenza artificiale



Ollama (L'Invisibile)

- ✓ **Modalità:** Lavora silenziosamente in background.
- ✓ **Porta Rete:** 11434
- ✓ **Modelli:** Caricamento ed elenco automatico nel plugin.



LM Studio (Il diti Cruscotto)

- ✓ **Modalità:** Interfaccia visiva con massimo controllo manuale.
- ✓ **Porta Rete:** 1234
- ✓ **Azione Richiesta:** Richiede di premere Start Server nella sezione Local Server prima dell'uso.

Fase 1: Estrai e condividi la cartella

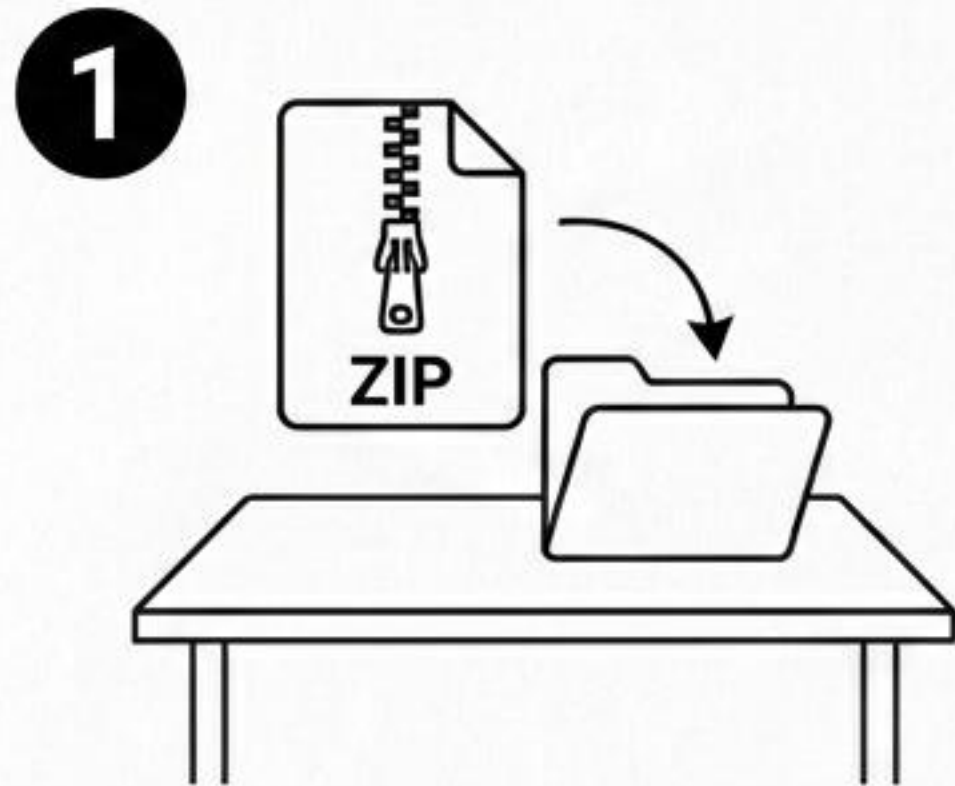

1. Estrai **Office_Ollama_plugin.zip** sul Desktop.

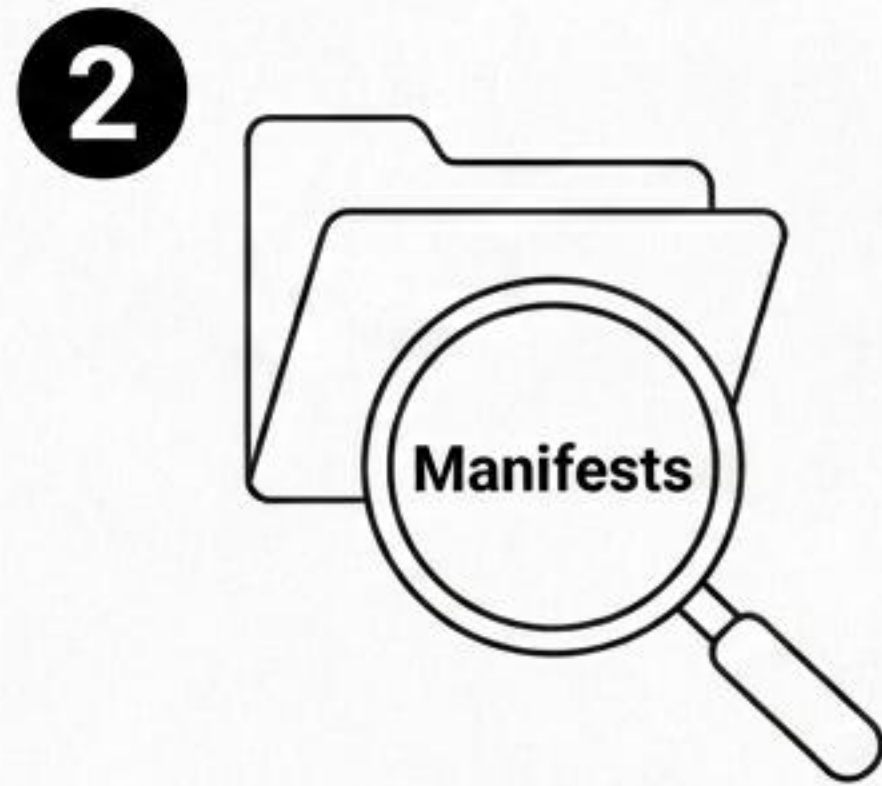

2. Individua la cartella **Manifests**.



3. Tasto destro > **Proprietà** > **Condivisione** > **Condividi...**

L'obiettivo è ottenere il **Percorso di Rete** in verde (es. `\\NOME-PC\Manifests`). Copialo!

Fase 2: Collega la cartella a Microsoft Office

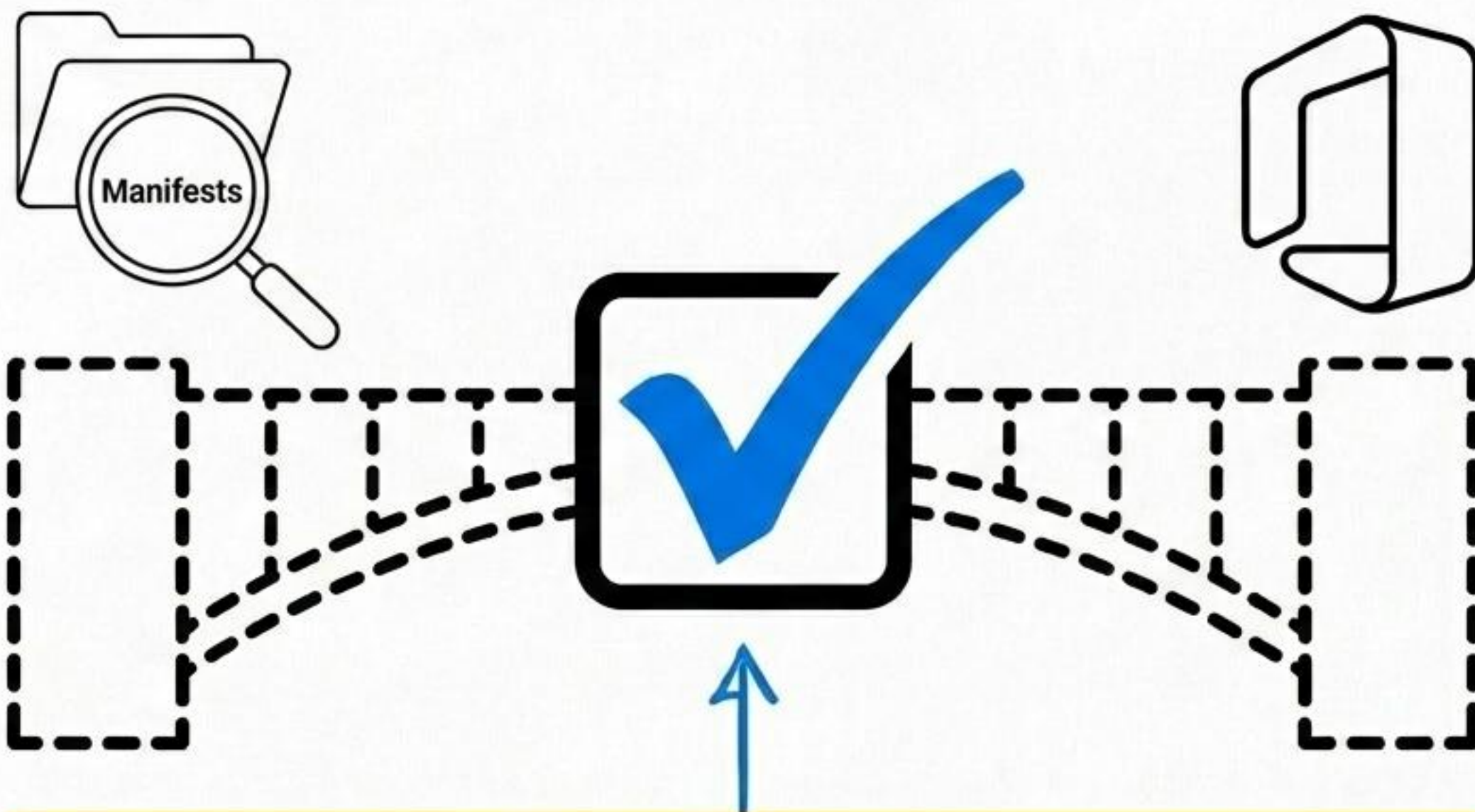

FONDAMENTALE: Spunta la casella *Mostra nel menu!*
Chiudi e riapri Office.

- 1** In Office, vai su:
File > Opzioni > Centro protezione > Impostazioni.
- 2** Scegli **Cataloghi di componenti aggiuntivi attendibili.**
- 3** Incolla il Percorso di Rete e clicca **Aggiungi catalogo.**

L'interruttore generale per attivare il sistema

Fai doppio clic su **Avvia_Tutti_I_Plugin.bat** all'interno della cartella principale.

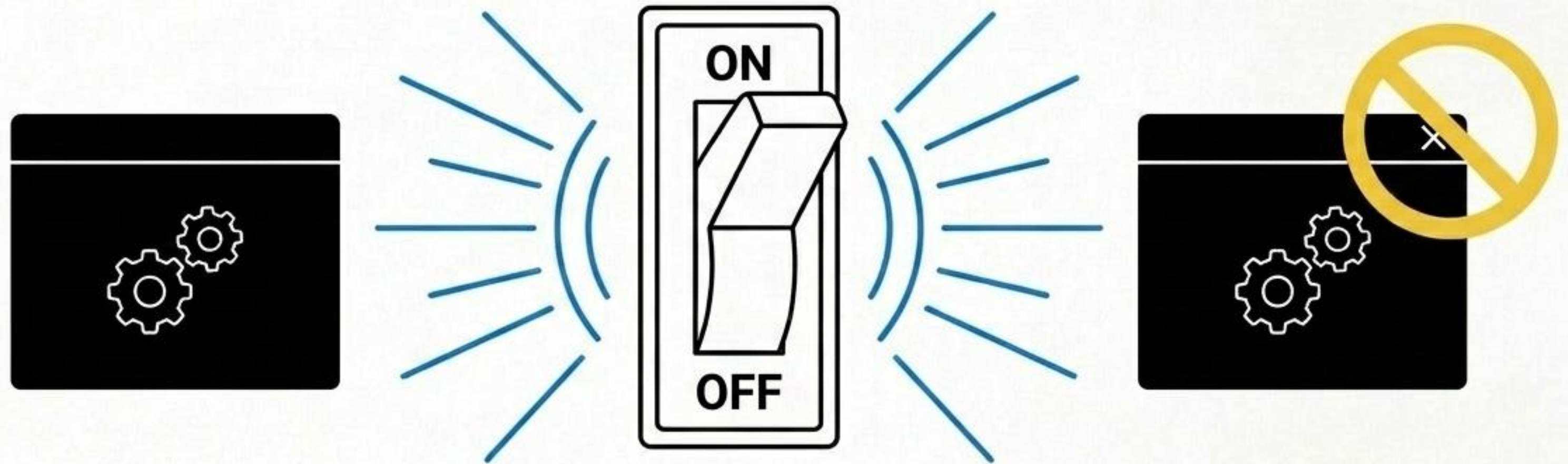

ATTENZIONE: Si apriranno due finestre nere del terminale. **NON CHIUDERLE!** Riducile a icona. Lavoreranno silenziosamente in background. Senza di esse, Office mostrerà un errore di rete.

Plugin Word: La tua cassetta degli attrezzi

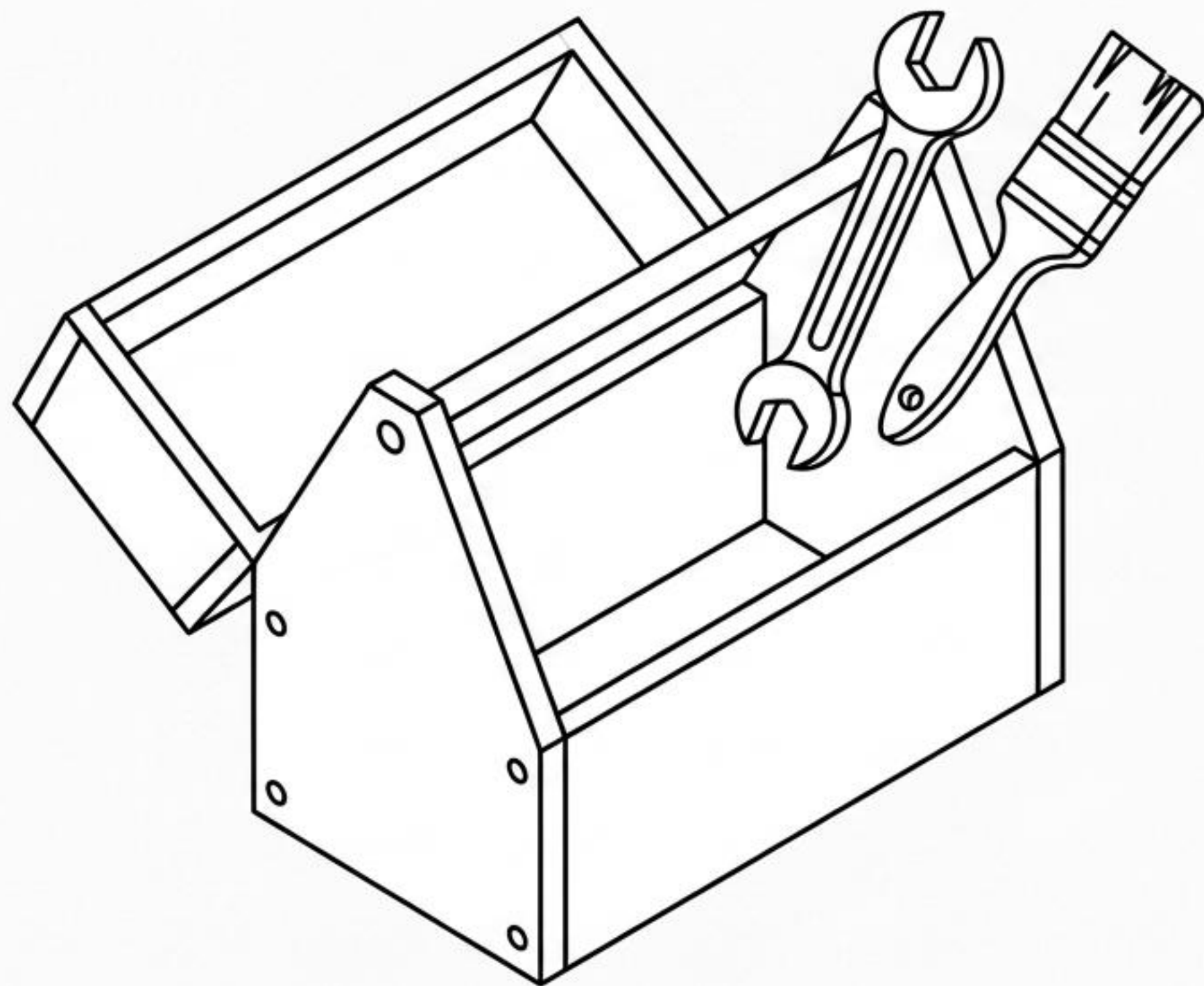

Regola #1: Seleziona prima di agire.

L'Assistente LLM lavora direttamente sul testo evidenziato. Se non selezioni nulla, l'AI non saprà cosa elaborare.

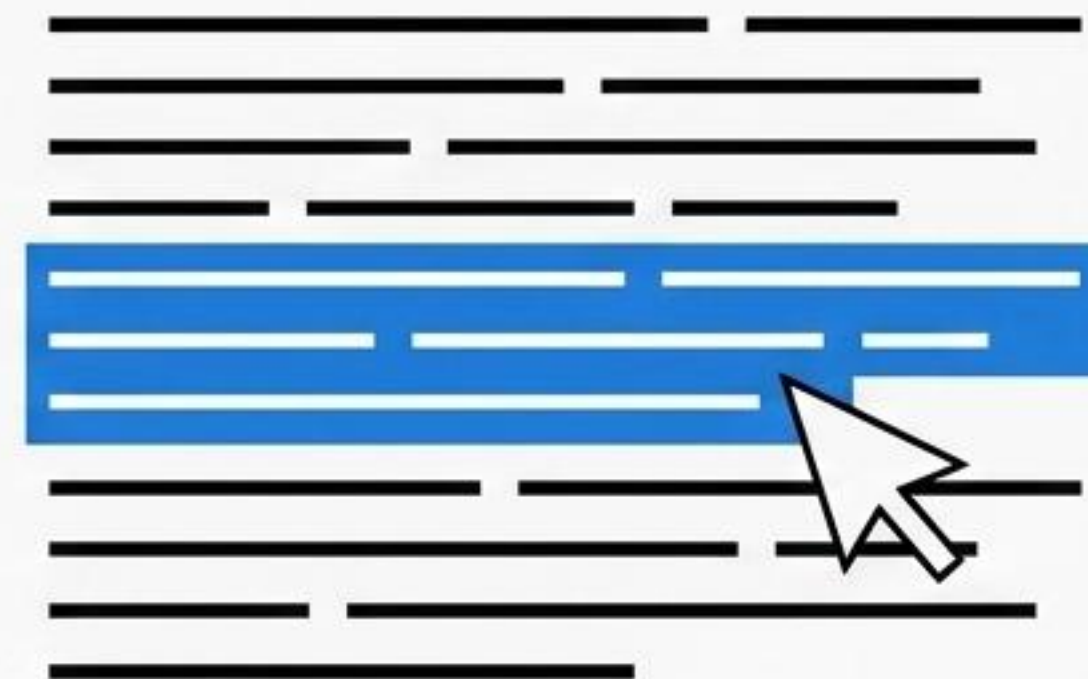

Azioni rapide per modellare il testo



L'equalizzatore del tono e dello stile

Stravolgi l'intento comunicativo.

Seleziona un tono dal menu e clicca sul pulsante.

L'AI riscriverà la tua frase adottando esattamente quello stile.

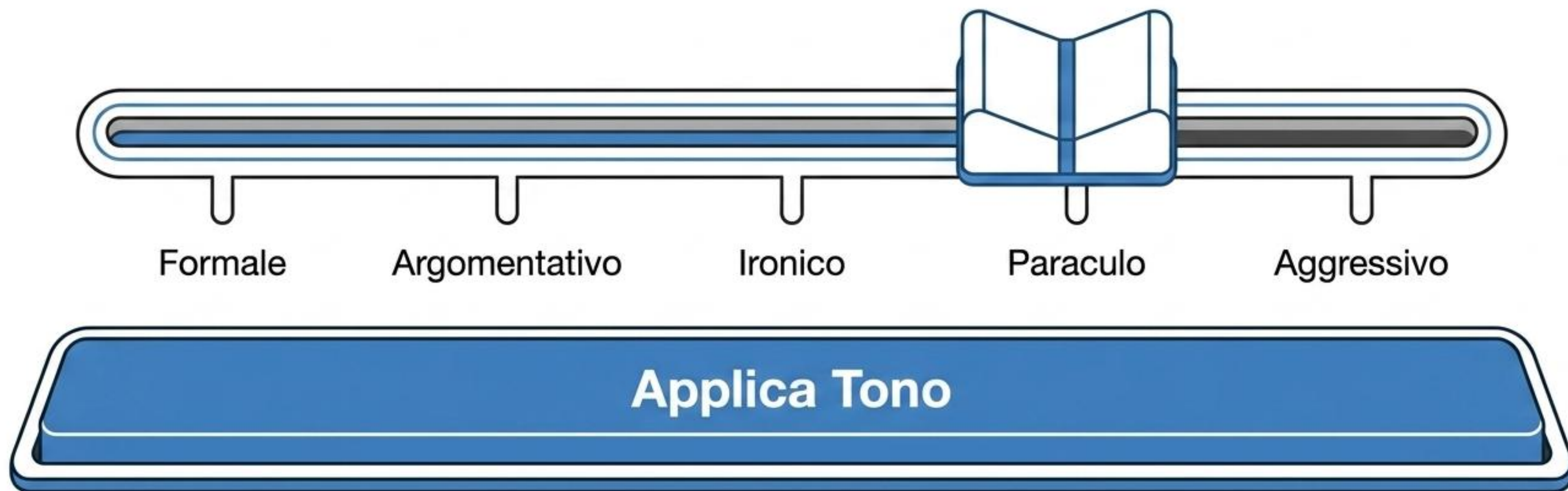

Plugin PowerPoint: La fabbrica delle presentazioni

L'ambiente per generare
e localizzare interi flussi
di lavoro.

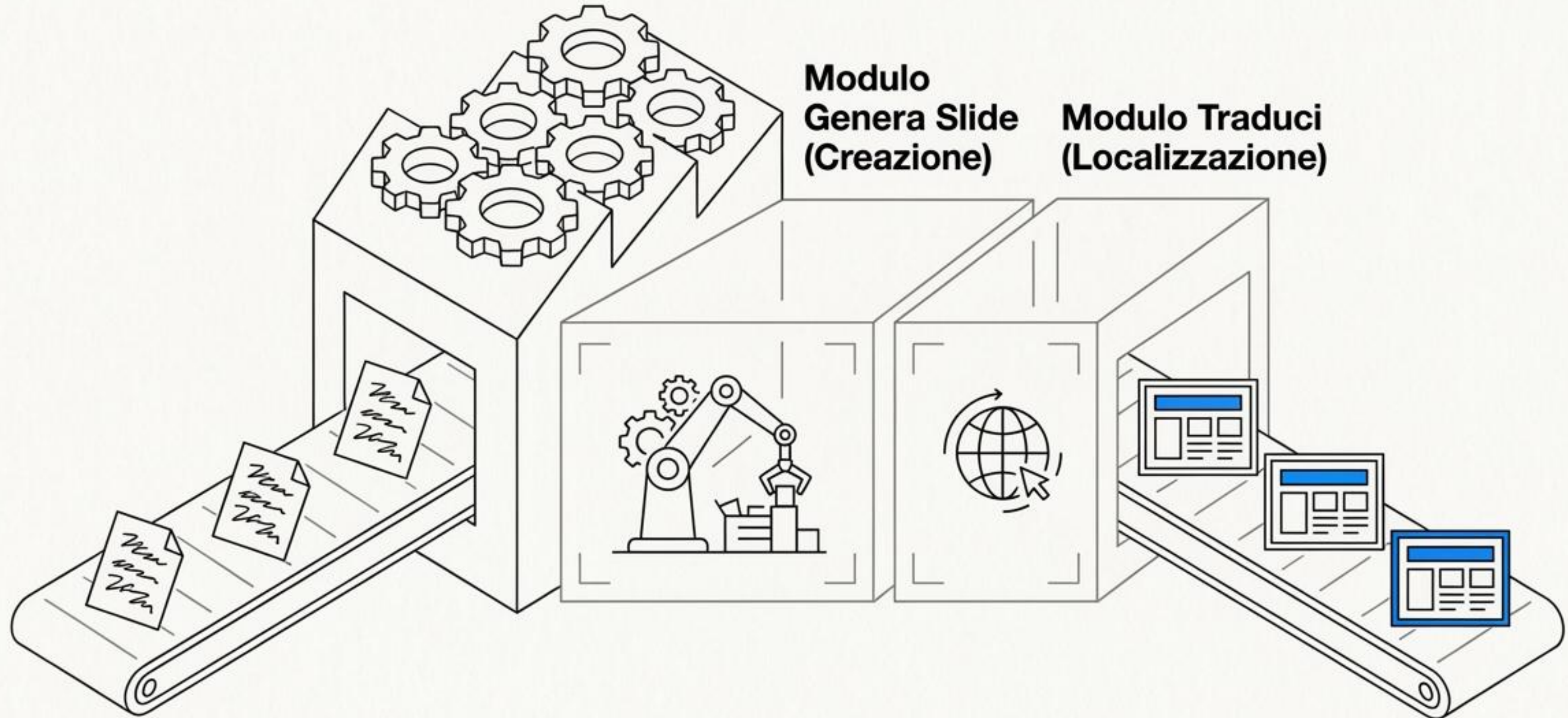

Da appunti testuali a slide impaginate

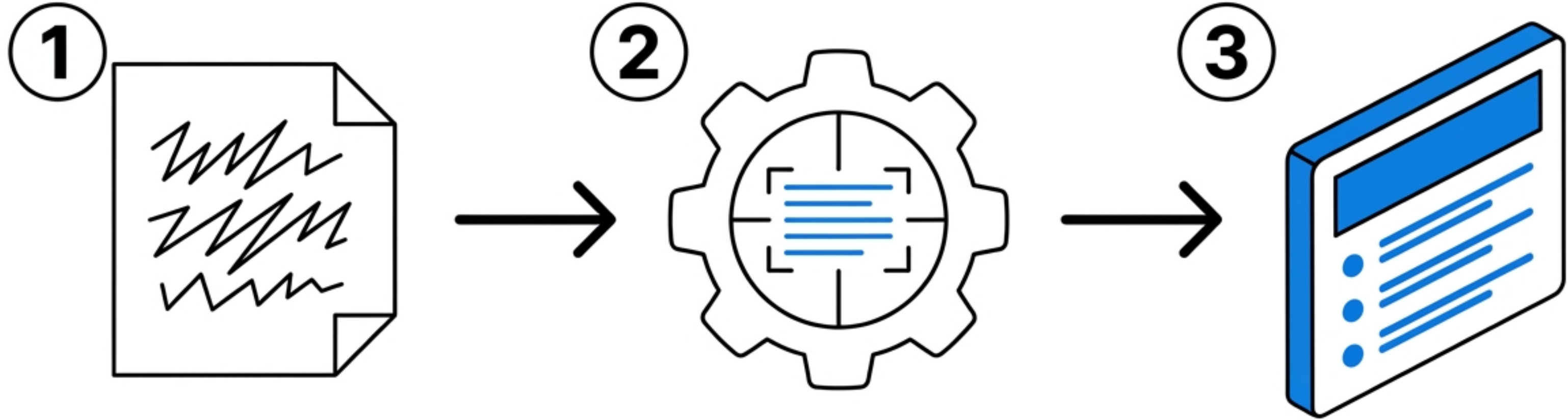

1. Incolla: Inserisci i tuoi appunti o documenti discorsivi nel riquadro.

2. Elabora: L'AI ragiona sul testo e ne estrae una sintesi.

3. Risultato: Slide native impaginate con Titoli e Punti elenco coerenti. Zero copia-incolla.

Traduzione istantanea con formattazione intatta

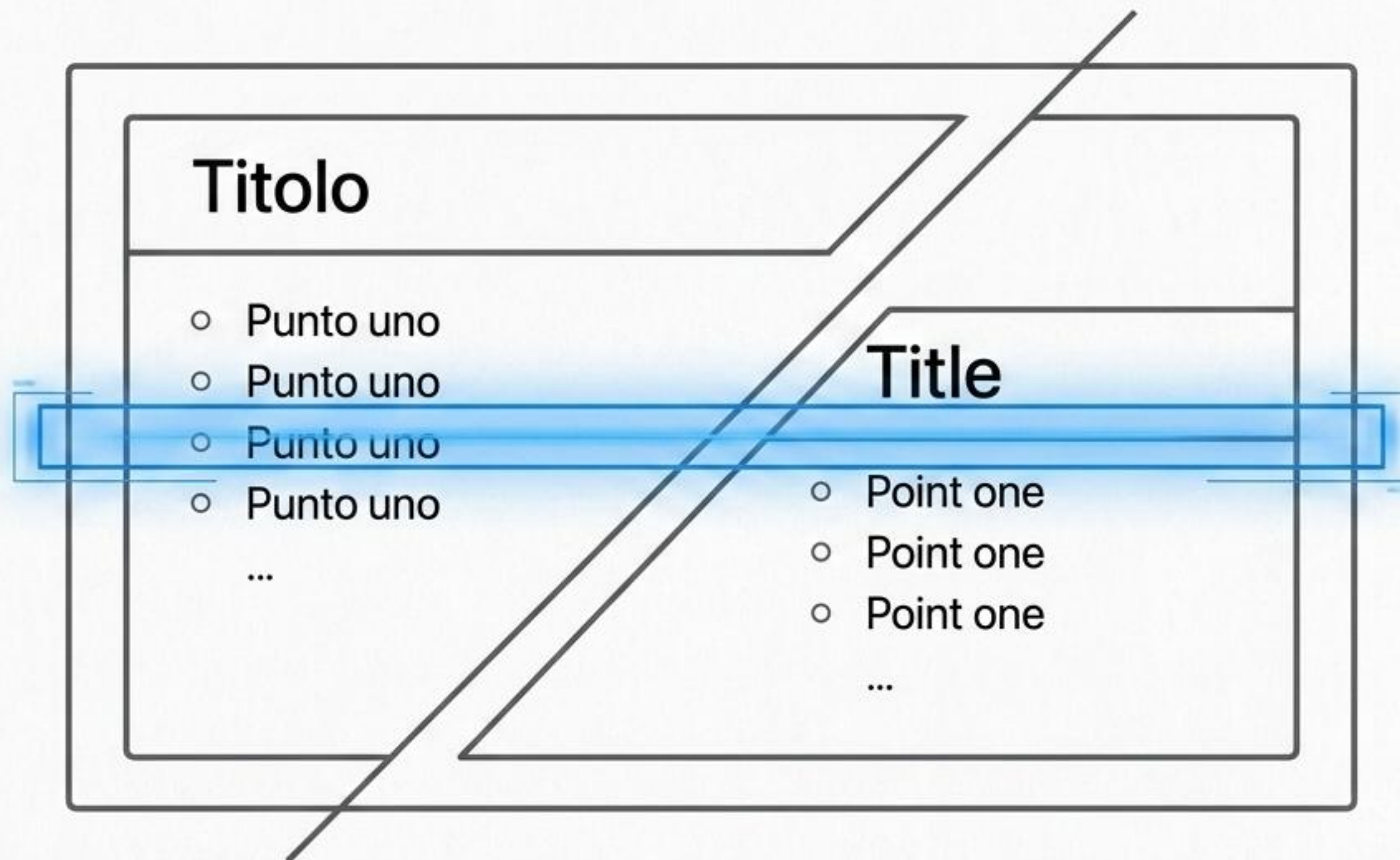

Seleziona la slide > Scegli la lingua >
Clicca Traduci Slide Attuale

L'AI rimpiazza il contenuto lasciando intatte
formattazioni e posizionamenti originali.

Risoluzione rapida dei problemi

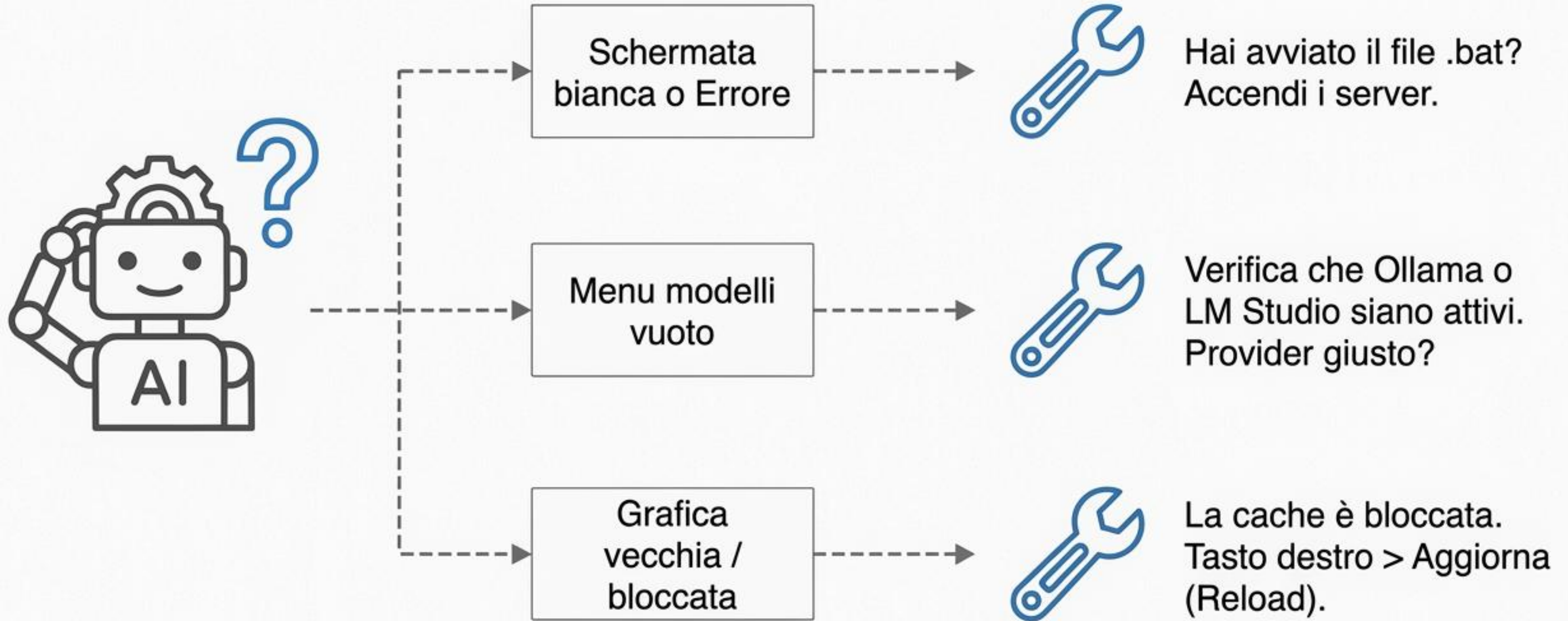

Il flusso di lavoro quotidiano

1

Accendi il Motore: Assicurati che **Ollama** o **LM Studio** siano attivi in background.



2

Alimenta il Sistema: Fai doppio clic sull'interruttore **Avvia_Tutti_I_Plugin.bat**.



3

Crea: Apri **Office** e inizia a lavorare con il tuo assistente AI.





Sistema assemblato e pronto all'uso

I tuoi plugin sono sempre disponibili in Inserisci >
Ottieni componenti aggiuntivi > Cartella Condivisa.

Buona creazione!